



TOSOT

Международный бренд компании
Gree Electric Appliances Inc. of Zhuhai

Кондиционер воздуха
нпльно-потолочного типа
Инверторной мультисплит-системы
Free match/Free match super

Руководство по эксплуатации

Спасибо, что приобрели кондиционер ТМ TOSOT.
Пожалуйста, внимательно прочитайте данную инструкцию
и сохраните ее для справочной информации

Содержание

Меры предосторожности	4
Выбор места установки блока	5
Спецификация	6
Элементы внутреннего блока	7
Монтаж внутреннего блока	8
Монтажное пространство для размещения блока	8
Варианты монтажа напольно-потолочного внутреннего блока	8
Подключение электропроводки	10
Монтаж дренажного патрубка	11
Монтаж труб хладагента	12
Эксплуатационные параметры	13
Инструкция по эксплуатации	14
Техническое обслуживание	17
Проводной пульт дистанционного управления ХК19	19
Пульт ДУ ХК19	19
Кнопки пульта	20
Инструкция по эксплуатации	21
Ошибки работы	33
Беспроводной пульт дистанционного управления YТ1F	34
Назначение кнопок	35
Инструкция по эксплуатации, основные функции	36
Инструкция по эксплуатации, дополнительные функции	36
Неисправности оборудования	37

Назначение и принцип действия

Инверторная мультисплит-система TOSOT серии Free match/Free match super состоящая из внутренних и наружного блоков множественного подключения. Предназначены для изменения, регулирования и поддержания заданной температуры воздуха в одном или нескольких помещениях (к одному наружному блоку возможно подключение от 2 до 9 внутренних блоков). Принцип действия основан на переносе тепла из помещения на улицу. Процесс переноса тепла достигается за счет перехода хладагента (R410A) из жидкого в газообразное состояние во время его движения между теплообменниками (состоящими из медных трубок и алюминиевых ребер (ламелей)) внутреннего и наружного блоков. Для движения хладагента применяется компрессор и устройства дросселирования. В свою очередь движение воздуха через теплообменники обеспечивается вентиляторами с электромоторами. Управление системой осуществляется электронным блоком управления.

Состав системы

Внутренний блок: Корпус, теплообменник, электромотор, вентилятор, электронный блок управления. **Панель:** (Только для блоков кассетного типа). Декоративная панель с решеткой для забора воздуха и жалюзи для выхода воздуха, и дисплей для индикации и управления.

Панель TA03 применяется для блоков T12H-FC/I4 и T18H-FC/I4.

Панель TA04 применяется для блока T24H-FC/I4.

Наружный блок: Корпус, теплообменник, электромотор, вентилятор, компрессор, электронные компоненты.

Подключение внутренних блоков в системах Free match super осуществляется только через блоки распределители EXV: FXA2A-K, FXA2B-K, FXA3A-K, FXB3A-K, FXB5A-K, В состав которых входят электронные расширительные вентили для регулирования потока хладагента и плата управления.

Для подключения в систему двух и более блоков распределители EXV используется медный разветвитель FQ01A/A.

В процессе монтажа внутренний и наружный блоки соединяются медными трубами и кабелем связи (стороннего производителя).

Представленное оборудование имеет необходимую документацию, подтверждающую его соответствие требованиям нормативных документов.

Работы по монтажу оборудования должны выполняться в соответствии с требованиями действующих нормативно-технических документов.

Технические характеристики оборудования, а также правила и условия эффективного и безопасного использования представленного оборудования определяются технической документацией, прилагаемой к оборудованию.

Изготовитель оставляет за собой право на внесение изменений в технические характеристики, внешний вид и потребительские свойства оборудования без предварительного уведомления.

Информация об изготовителе оборудования содержится в сертификате или декларации соответствия.

Внимание!

Эксплуатация данного кондиционера возможна при соблюдении следующих условий:

- При защите наружного блока от воздействия свободно перемещающихся воздушных масс (ветер, сквозняки).
- При относительной влажности воздуха 40–45%.
- При подаче электропитания на оборудование и на подогрев картера (если он подключен к отдельному источнику электропитания) не менее, чем за 12 часов до запуска оборудования.

Если отвод конденсата из внутреннего блока планируется осуществлять на улицу, потребуется установка и подключение системы подогрева отвода конденсата. Этот компонент не входит в комплект поставки, но его можно приобрести и подключить отдельно.

Все иллюстрации в данном руководстве приведены исключительно в ознакомительных целях. Они могут отличаться в зависимости от модели приобретенного оборудования. Преимущественное значение имеет реальный внешний вид оборудования.

Меры предосторожности

Чтобы избежать получения травм и нанесения ущерба другим людям и имуществу, внимательно прочтите и соблюдайте следующие инструкции. Данное оборудование не предназначено для использования маленькими детьми и людьми с ограниченной подвижностью, находящимися без надлежащего присмотра.

При установке

- Монтаж, перемещение и ремонт данного оборудования должны проводиться специалистами, имеющими соответствующую подготовку и квалификацию, а также соответствующие лицензии и сертификаты для выполнения данных видов работ. Неправильное выполнение монтажа, демонтажа, перемещения и ремонта оборудования может привести к возгоранию, поражению электрическим током, нанесению травмы или ущерба вследствие падения оборудования, утечки жидкости и т.п.
- Поверхность, на которую устанавливается и крепится оборудование, а также крепление оборудования должны быть рассчитаны на вес оборудования.
- Используйте силовые и сигнальные кабели необходимого сечения согласно требованиям инструкции, а также государственным правилам и стандартам. Не используйте удлинители или промежуточные соединения в силовом кабеле. Не подключайте несколько единиц оборудования к одному источнику питания. Не модернизируйте (не удлиняйте) силовую кабель.
- Если произошло повреждение силового кабеля или вилки, необходимо обратиться в сервисную службу для замены.
- Предохранитель или автоматический выключатель должен соответствовать мощности оборудования. Оборудование должно иметь надежное заземление. Неправильное заземление может привести к поражению электрическим током. Источник питания должен иметь защиту от утечки тока. Отсутствие защиты от утечки тока может привести к поражению электротоком.
- Не включайте электропитание до завершения работ по монтажу. Не устанавливайте и не используйте оборудование в помещениях с потенциально взрывоопасной атмосферой. Применение или хранение горючих материалов, жидкостей или газов возле оборудования может привести к возгоранию.
- При установке тщательно проветривайте помещение.
- Убедитесь в правильности установки и подсоединения дренажного трубопровода. Неправильное подсоединение может привести к протечке и нанесению ущерба имуществу.
- Не устанавливайте оборудование над компьютерами, оргтехникой и другим электрооборудованием. В случае протечки конденсата это оборудование может выйти из строя.

Во время эксплуатации

- Перед включением проверьте правильность установки воздушного фильтра. Если оборудование не эксплуатировалось длительное время, рекомендуется перед началом эксплуатации почистить фильтр.
- Не включайте и не выключайте оборудование посредством включения или выключения вилки из розетки. Используйте для этого кнопку включения и выключения пульта дистанционного управления.
- Не тяните за силовую кабель при отключении вилки из розетки. Это может привести к повреждению кабеля, короткому замыканию или поражению электротоком.
- Не используйте оборудование не по назначению. Данное оборудование не предназначено для хранения точных измерительных приборов, продуктов питания или предметов искусства, т.к. это может привести к их порче, а так же данное оборудование не предназначено для содержания животных или растений.
- Не стойте под струей холодного воздуха. Это может навредить вашему здоровью.
- Оберегайте домашних животных и растения от длительного воздействия воздушного потока, так как это вредно для их здоровья.
- Не засовывайте руки и другие части тела, а также посторонние предметы в отверстия для забора и подачи воздуха. Лопасти вентилятора вращаются с большой скоростью, и попавший в них предмет может нанести травму или вывести из строя оборудование. Внимательно присматривайте за маленькими детьми и следите, чтоб они не играли рядом с оборудованием.
- При появлении каких-либо признаков неисправности (запах гари, повышенный шум и т.п.) сразу же выключите оборудование и отключите от источника питания. Использование оборудования с признаками неисправности может привести к возгоранию, поломке и т.п. При появлении признаков неисправности необходимо обратиться в сервисный центр.
- Не эксплуатируйте оборудование длительное время в условиях высокой влажности. При работе оборудования в таких условиях существует вероятность образования избыточного количества конденсата, который может протечь и нанести ущерб имуществу.
- При использовании оборудования в одном помещении с печкой или другими нагревательными приборами проветривайте помещение и не направляйте воздушный поток прямо на них.
- Не устанавливайте компьютеры, оргтехнику и другие электроприборы непосредственно под оборудованием. В случае протечки конденсата эти электроприборы могут выйти из строя.
- Если предполагается не использовать оборудование в течение длительного времени, отсоедините вилку кабеля электропитания от розетки или выключите автоматический выключатель, а также извлеките элементы питания из беспроводного пульта управления.
- Не подвергайте оборудование и пульт управления воздействию влаги или жидкости.

При обслуживании

- Не прикасайтесь к выключателям мокрыми руками. Это может привести к поражению электрическим током.
- Перед чисткой или обслуживанием отключите оборудование от источника электропитания.
- При обслуживании оборудования вставляйте на устойчивую конструкцию, например, на складную лестницу.
- При замене воздушного фильтра не прикасайтесь к металлическим частям внутри оборудования. Это может привести к травме.
- Не мойте оборудование водой, агрессивными или абразивными чистящими средствами. Вода может попасть внутрь и повредить изоляцию, что может повлечь за собой поражение электрическим током. Агрессивные или абразивные чистящие средства могут повредить оборудование.
- Ни в коем случае не заряжайте элементы питания и не бросайте их в огонь.
- При замене элементов питания заменяйте старые элементы питания на новые того же типа. Использование старого элемента питания вместе с новым может вызвать генерирование тепла, утечку жидкости или его взрыв.
- В случае попадания жидкости из элемента питания на кожу, в глаза или одежду, тщательно промойте их в чистой воде и обратитесь к врачу.

Перед началом работы

- Перед началом работы установки внимательно прочитайте инструкцию. Строго придерживайтесь описания выполняемых операций. Нарушение технологии может повлечь за собой травмы для вас или окружающих, а также повреждение оборудования.

Проверка перед пуском

- Проверьте надежность заземления.
- Проверьте, что фильтр установлен правильно.
- Перед пуском после долгого перерыва в работе очистите фильтр.
- Убедитесь, что ничего не препятствует входящему и исходящему воздушному потоку.

Оптимальная работа

Обратите внимание на следующие моменты для обеспечения нормальной работы:

- прямой исходящий воздушный поток должен быть направлен в сторону от людей, находящихся в помещении;
- установленная температура соответствует обеспечению комфортных условий. Не рекомендуется устанавливать слишком низкую температуру;
- избегайте нагрева помещения солнечными лучами, занавесьте окно на время работы оборудования в режиме охлаждения;
- открытые окна и двери могут снизить эффективность охлаждения, закройте их;
- используйте пульт управления для установки желаемого времени работы;

- не закрывайте отверстия в оборудовании, предназначенные для забора и подачи воздуха;
- не препятствуйте прямому воздушному потоку. Кондиционер может выключиться раньше, чем охладит все помещение;
- регулярно чистите фильтры. Загрязненные фильтры ведут к снижению эффективности работы оборудования.

Правила электробезопасности

- Все подключения должны проводиться квалифицированным персоналом.
- Подключения должны проводиться с соблюдением всех правил безопасности.
- Главный автоматический выключатель должен быть оборудован устройством контроля утечки тока.
- Характеристики электропитания должны соответствовать требованиям спецификации для данного оборудования.

Запомните!

- Внутренний блок кондиционера не предназначен для работы в помещениях, в которых уровень относительной влажности равен или превышает 80%! Перед установкой убедитесь, что уровень относительной влажности помещения не превышает 80%. При повышении уровня относительной влажности до 80% или более во время использования немедленно отключите оборудование от электрической сети, так как повышенная влажность может вызвать поломку оборудования или удар током!
- Не включайте оборудование, если заземление отключено.
- Не используйте оборудование с поврежденными электропроводами.
- При обнаружении повреждений немедленно обесточьте кондиционер и обратитесь к специалистам для замены провода.
- Официальный срок службы оборудования 7 лет при условии соблюдения правил монтажа и эксплуатации оборудования.

Предупреждение

- Убедитесь, что оборудование надежно заземлено.



Использование незаземленного оборудования может привести к поражению электрическим током.

- Для собственной безопасности отключайте кондиционер от источника питания перед обслуживанием, ремонтом и чисткой, а также если планируете не использовать его длительное время.

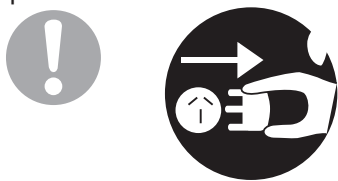

Накапливающаяся пыль может привести к пожару.

- Устанавливайте наиболее подходящую температуру.

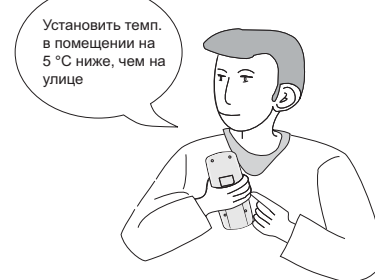

Это поможет снизить расход электроэнергии.

- Не оставляйте окна и двери открытыми длительное время во время использования кондиционера.

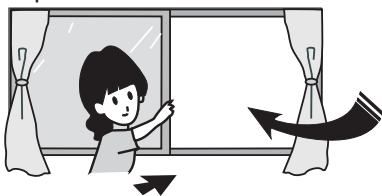

Это будет влиять на эффективность работы кондиционера.

- Не блокируйте воздушные потоки на выходе и входе оборудования.

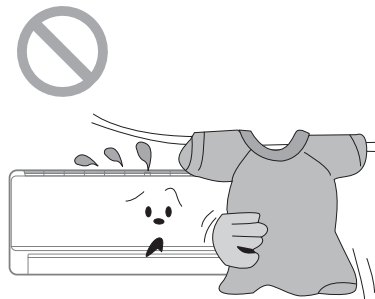

Это будет влиять на эффективность работы оборудования и может привести к неисправности.

- Храните горючие материалы вдали от кондиционера. Не используйте открытый огонь вблизи оборудования.

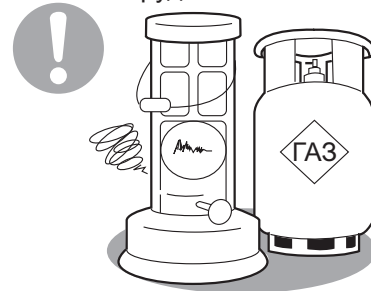

Это может привести к пожару или взрыву.

- Для крепления наружного блока должны использоваться специально предназначенные для него крепления, рассчитанные на массу и размер блока.

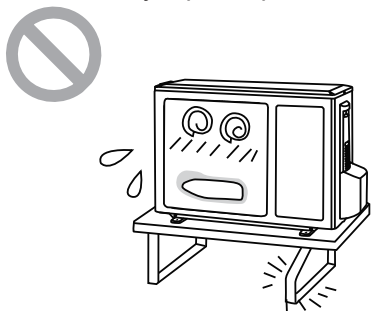

Ненадежно установленный блок может привести к его поломке или нанесению травмы.

- Не ставьте предметы и не вставляйте на наружный блок.

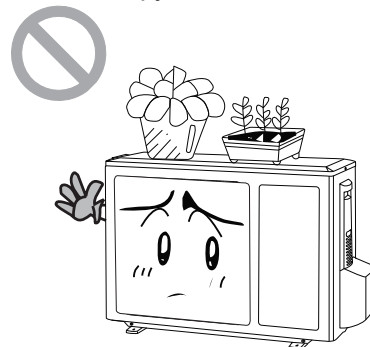

Они могут упасть и нанести травму.

- Не ремонтируйте кондиционер самостоятельно.

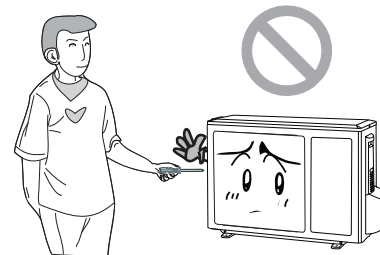

Это может привести к пожару или поражению электрическим током. Обесточьте кондиционер и обратитесь в сервисный центр.

- Не используйте кабель со скрутками или поврежденный кабель.



- Для изменения направления воздушного потока используйте пульт дистанционного управления.
- В данной модели осуществляется регулировка вертикальных и горизонтальных жалюзи.

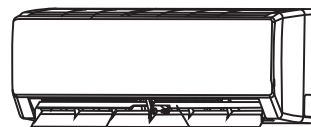

Вертикальные жалюзи

Горизонтальные жалюзи

- Не суйте руки и посторонние предметы в отверстия забора и подачи воздуха.

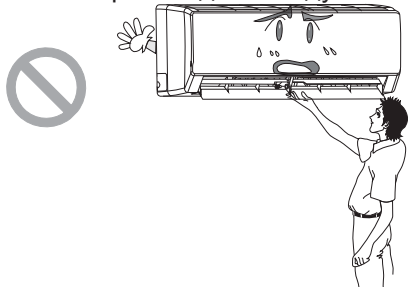

Это может привести к травме или повреждению оборудования.

- Не помещайте животных и растения под струю воздуха из кондиционера.

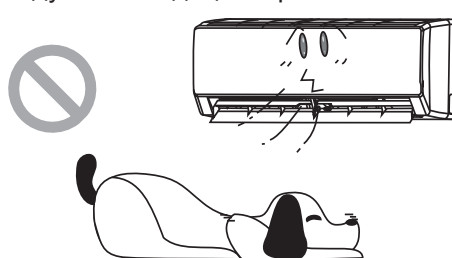

Это может нанести им вред.

- Не находитесь под струей холодного воздуха длительное время.

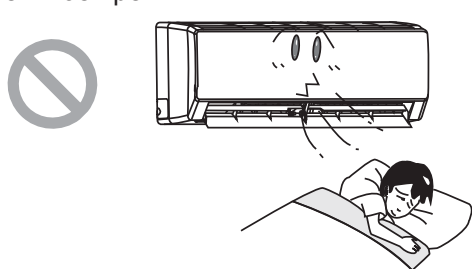

Это может нанести вред вашему здоровью.

- Не используйте кондиционер не по назначению, например, для охлаждения продуктов питания или сушки одежды.

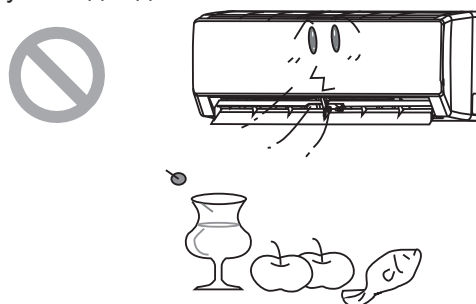

- Не брызгайте водой на кондиционер.

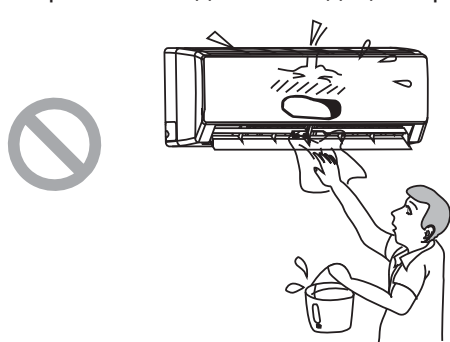

Это может привести к повреждению или поражению электрическим током.

- Не используйте открытый огонь рядом с кондиционером.

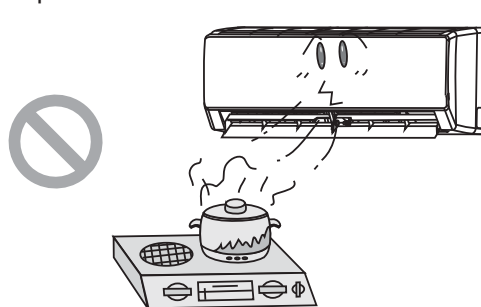

Спецификация

Модель	Охлаждение/Обогрев		T09H-FF/I	T12H-FF/I	T18H-FF/I	T24H-FF/I
Производительность	Охлаждение	Вт	2500	3500	5000	7100
	Обогрев	Вт	2800	3850	5500	8000
Фаза/Напряжение/ Частота источника питания		Ф/В/Гц	1/220/50	1/220/50	1/220/50	1/220/50
Объем рециркуляции воздуха		м³/ч	650	650	950	1250
Уровень шума		дБ(А)	36/40	36/40	40/45	40/48
Размеры	ДхВхШ	мм	1220x700x225	1220x700x225	1220x700x225	1220x700x225
Упаковка	ДхВхШ	мм	1343x823x315	1343x823x315	1343x823x315	1343x823x315
Масса нетто/брутто		кг	40/50	40/50	40/50	45/54
Соединительные трубы	Газовая линия	дюйм (мм)	Ø 3/8 (9,5)	Ø 3/8 (9,5)	Ø 1/2 (12,7)	Ø 5/8 (15,8)
	Жидкостная линия	дюйм (мм)	Ø 1/4 (6,35)	Ø 1/4 (6,35)	Ø 1/4 (6,35)	Ø 3/8 (9,5)
Кабель	Межблочный	мм ²	4x1,5	4x1,5	4x1,5	4x1,5
Наружный диаметр дренажного патрубка		мм	17	17	17	17

Примечание!

*Уровень звукового давления, указанный в спецификации, измеряется в специальном для этого помещении — акустической безэховой камере, в которой стены покрыты звукопоглощающим материалом. В реальном помещении звук от оборудования усиливается из-за многократного отражения звука от потолка, стен, мебели и др. Данный эффект приводит к росту уровня звукового давления, который зависит от типа помещения и характеристик отражающих поверхностей. Звуковое давление определено в соответствии стандартам GB/T 7725

Элементы внутреннего

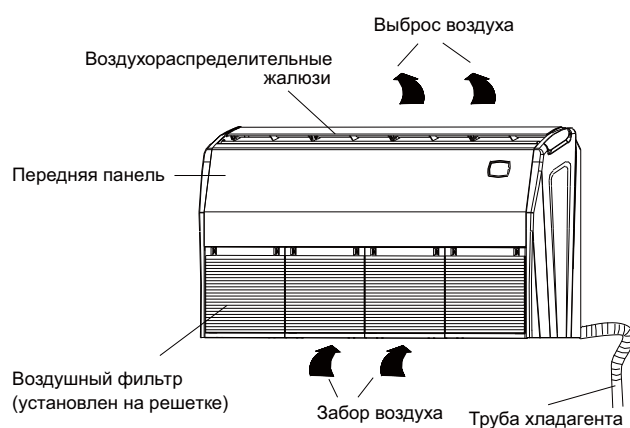

Модели:

T09H-FF/I T12H-FF/I

T18H-FF/I T24H-FF/I

Примечание: внешний вид различных моделей напольно-потолочных блоков одинаковый.

Выбор места установки блока

1. Общие принципы выбора места установки

Все монтажные работы должны выполняться в соответствии с требованиями местных норм и правил.

От качества выполнения монтажных работ в существенной мере зависит последующая работа системы кондиционирования. Запрещается выполнять монтаж системы кондиционирования силами неподготовленного персонала. После приобретения оборудования необходимо обратиться к местному представителю производителя. Монтаж и испытания оборудования должны выполняться профессиональными монтажниками оборудования для кондиционирования.

Запрещается подключать оборудование к электросети до полного завершения всех монтажных работ.

2. Выбор места установки внутреннего блока

- Охлажденный воздух должен свободно распространяться от места установки по помещению.
- Из места установки должно быть несложно организовать отвод конденсата.
- Монтажная поверхность должна выдерживать вес блока.
- К месту установки должен быть обеспечен удобный доступ для обслуживания.
- Не должно быть препятствий для подключения внутреннего блока к наружному.
- Место установки блока должно находиться не ближе 1 м от любых электроприборов.
- Следует избегать установки блока поблизости от источников теплоты, влаги или воспламеняемых веществ.
- Запрещается устанавливать внутренний блок в помещениях с повышенной влажностью воздуха (прачечных, плавательных бассейнах и т. д.)
- Размеры места установки должны соответствовать габаритам блока.

3. Нежелательные факторы

- Присутствие в месте установки масел.
- Присутствие в месте установки кислот и щелочей.
- Регулярные перебои в электропитании.

Монтаж внутреннего блока

1. Монтажное пространство для размещения блока

Вокруг внутреннего блока должно быть предусмотрено достаточное пространство для циркуляции воздуха (см. рис. 1).



Рис. 1

Предостережение!

Монтажные работы должны выполняться квалифицированными специалистами с учетом требований данной инструкции.

Рекомендуется обращаться за информацией по выполнению монтажных работ официальному дилеру производителя. Претензии к работе оборудования, установленного неуполномоченной на это организацией, к рассмотрению не принимаются.

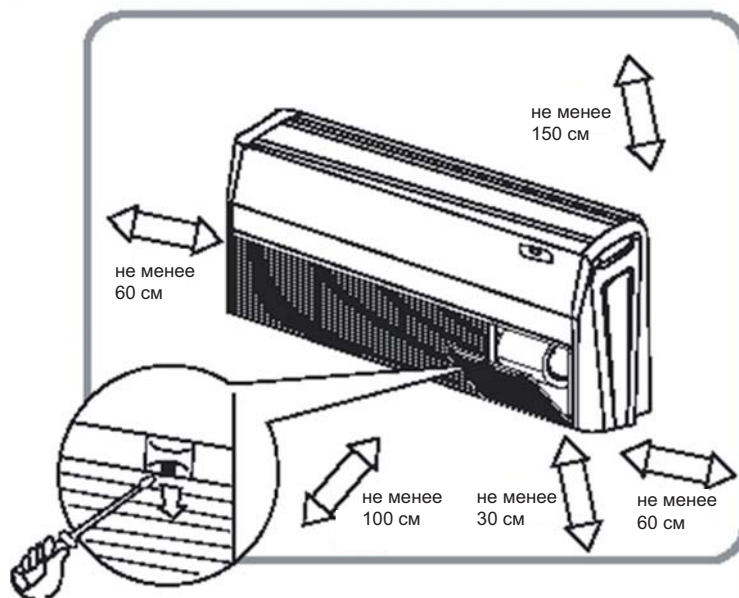
Переустановка кондиционера на новое место также должна выполняться квалифицированными специалистами.

2. Варианты монтажа напольно-потолочного внутреннего блока

- Подпотолочный вариант
- Напольный вариант

Для каждого варианта должны соблюдаться следующие рекомендации.

а. Выбрать место расположения внутреннего блока на полу или на стене, используя бумажный шаблон, входящий в комплектацию. Разметить место установки по шаблону (смотреть рис.2)

б. Снять решетку забора воздуха, боковую панель и монтажную пластину, как указано далее:

- нажать на фиксаторы решетки забора воздуха и снять ее с внутреннего блока;
- выкрутить винты, крепящие боковую панель, и снять панель, выдвинув ее вперед (в направлении стрелки, см. рис. 3);
- открутить на 10 мм или менее два винта монтажной пластины (M8) с каждой стороны;
- выкрутить 2 винта монтажной пластины (M6) с тыльной стороны;
- снять монтажную пластину с внутреннего блока.



Рис. 2



Рис. 3

в. Установить два подвесных болта (размером W3/8 или M10):

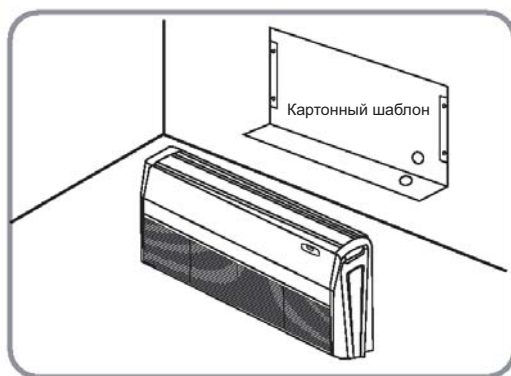
- отрегулировать расстояние от внутреннего блока до потолка (см. рис. 4.).

г. Подвесить монтажную пластину на подвесные болты.

Предостережение!

Необходимо, чтобы подвесной болт, прикрепленный к потолку, был размещен в пространстве, указанном на рис. стрелкой. Если он выходит за пределы этого пространства, необходимо отрегулировать положение монтажной пластины (см. рис. 6).

Подвесной болт должен оставаться в пределах крышки внутреннего блока. Запрещается снимать крышку внутреннего блока.

д. Приподнять внутренний блок и надеть проушину блока на винт (см. рис. 7).

е. Затянуть винты М8 монтажной пластины (см. рис. 5).

ж. Затянуть оба винта М6 монтажной пластины для закрепления внутреннего блока (см. рис. 5)

з. Отрегулировать высоту размещения внутреннего блока таким образом, чтобы образовался небольшой наклон дренажной трубы.

Предупреждение!

Регулировка расстояния между внутренним блоком и потолком осуществляется с помощью гаечного ключа, который вставляется в отверстие на монтажной пластине (см. рис. 8).

Установка блока у потолка

Можно также смонтировать внутренний блок, не снимая с него монтажную пластину, с помощью встроенных креплений (см. рис. 9).

Запрещается использовать для монтажа внутреннего блока неуказанные принадлежности.



Рис. 4



Рис. 5



Рис. 6



Рис. 7



Рис. 8

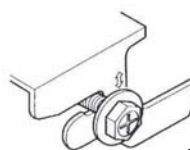

Рис. 9

При установке внутреннего блока можно пользоваться картонным шаблоном; сторона блока, в которой находится слив дренажа, должна располагаться на 10 мм ниже противоположной стороны блока для обеспечения удаления конденсата из блока самотеком.

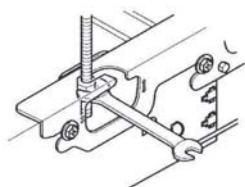
Модель	A	B	H	C	D
T09H-FF/I	1220	225	700	1158	280
T12H-FF/I					
T18H-FF/I					
T24H-FF/I					

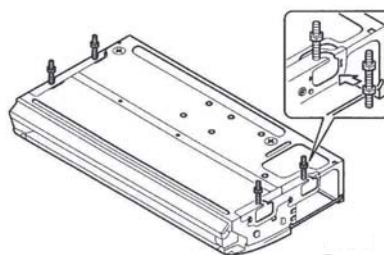
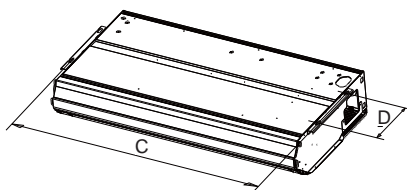

3. Подключение электропроводки

Предупреждение:

внутренние блоки подключаются к электросети через наружный блок.

- Снять переднюю панель.
- Снять крышку коробки электроподключений.
- Протянуть силовой кабель через заднюю панель внутреннего блока и через верхнее отверстие для проводов.
- Пропустить сигнальный кабель через отверстие в основании блока; подключить провода к клеммной колодке, а затем подключить провод заземления к винтовой клемме. Зафиксировать провода с помощью прилагающихся зажимов.

д. Установить крышку коробки электроподключений на место.

е. Установить на место заднюю панель блока.

ж. Поскольку температура отдельных участков холодильного контура может быть высока, необходимо исключить непосредственный контакт межблочных кабелей и трассы хладагента.

T42H-FM/O

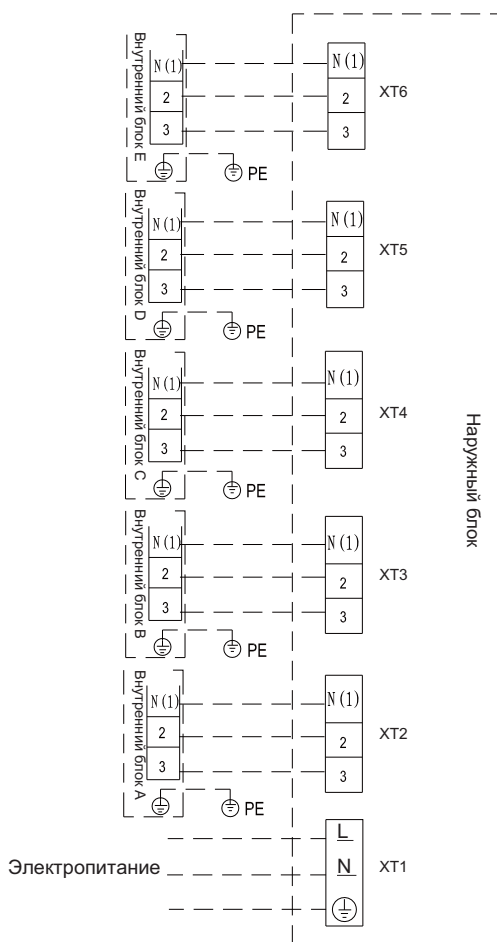

T36H-FM/O

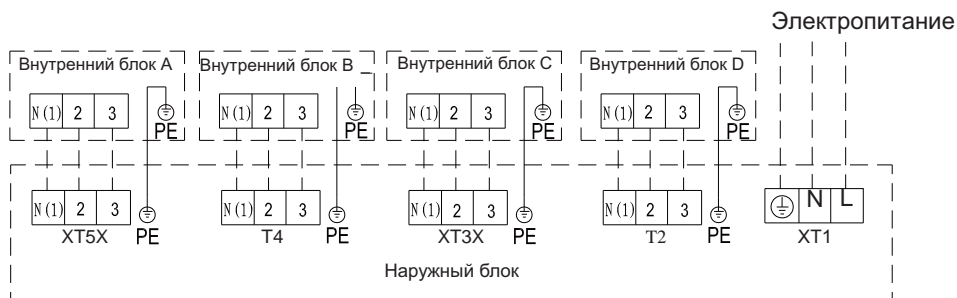

Предупреждение!

- Неправильное выполнение электромонтажных работ может привести к сбою работы электрооборудования.
- При подключении к клеммной колодке провода не должны быть натянуты.
- При монтаже необходимо соблюдать местные требования к выполнению электромонтажных работ.

4. Монтаж дренажного патрубка

Необходимо проверить отсутствие препятствий на пути потока жидкости.

а. Дренажный патрубок.

- Дренажный патрубок можно подключить к внутреннему блоку с правой тыльной стороны или с правой стороны.

- Диаметр дренажного патрубка должен быть не меньше диаметра дренажной трубы.
- Во избежание образования воздушных пробок на пути слива конденсата длина дренажного патрубка должна быть мала, и он должен иметь уклон не менее 1/100 (см. рис. 10).
- При монтаже дренажной системы следует использовать сливной шланг и зажим из комплекта поставки.
- До конца вставить сливной шланг в сливное отверстие. Затянуть зажим в пределах серой ленты; головка винта при этом должна выступать не более, чем на 4 мм от поверхности шланга (см. рис. 11 и 12).
- Изолировать зажим и сливной шланг изоляционной полосой 11, входящей в комплект поставки (см. рис. 12).
- Наличие перегибов сливного шланга внутри внутреннего блока не допускается (см. рис. 13). б. На пути прохождения потока конденсата должны отсутствовать препятствия.
- Для проверки работоспособности дренажной системы следует налить на дренажный поддон около 600 мл воды (см. рис. 14). Вода должна свободно уходить из поддона.



Рис. 10



Рис. 11

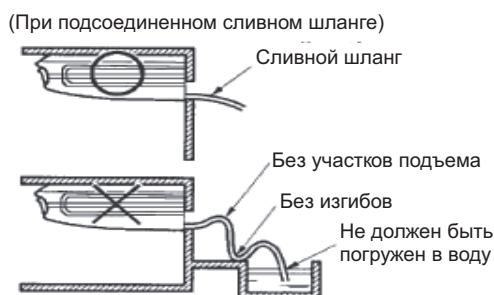

Рис. 12

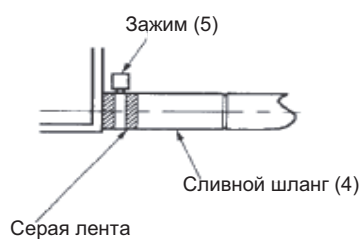

Рис. 13

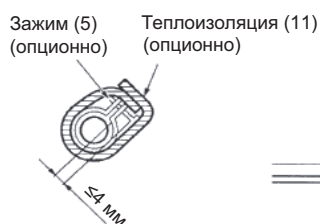

Рис. 14

5. Монтаж труб хладагента

Соединить трубу хладагента с двумя трубами от внешнего блока с помощью раструбной муфты.

Предупреждение!

При сгибании труб хладагента необходимо проявлять осторожность, чтобы не повредить их.

- Избыточные усилия при затяжке трубных соединений, могут привести к повреждению трубной поверхности, что в свою очередь приведет к появлению течи.
- Поскольку температура отдельных участков холодильного контура может быть высока, необходимо исключить непосредственный контакт межблочных кабелей и труб хладагента.

Эксплуатационные параметры

Диапазон температур эксплуатации

	Температура воздуха в помещении		Температура наружного воздуха	
	Температура сухого термометра, °С	Температура влажного термометра, °С	Температура сухого термометра, °С	Температура влажного термометра, °С
Номинальная температура охлаждения	27	19	35	24
Максимальная температура охлаждения	32	23	48	26
Минимальная температура охлаждения	21	15	18	—
Номинальная температура нагрева	20	15	7	6
Максимальная температура нагрева	27	—	24	18
Минимальная температура нагрева	20	15	-15	-16

Инструкция по эксплуатации

Не следует задавать температуру в помещении ниже необходимой. Это может привести к увеличению затрат на электроэнергию.

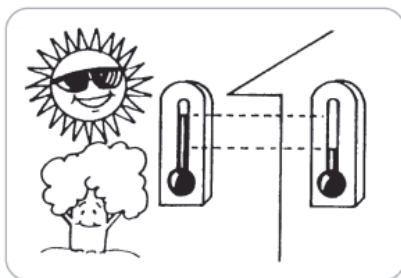

Настройка воздухораспределения в помещении осуществляется с помощью жалюзи внутреннего блока (см. рис.)

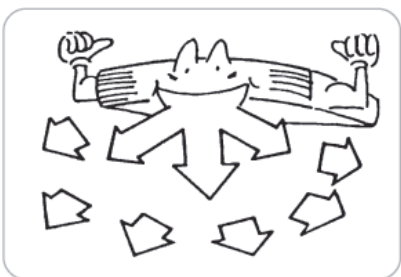

Для поддержания высокой эффективности работы системы кондиционирования необходимо еженедельно чистить воздушный фильтр силами квалифицированного специалиста.



Для предотвращения утечек холода и снижения затрат на электроэнергию необходимо во время работы системы кондиционирования закрывать окна и двери.

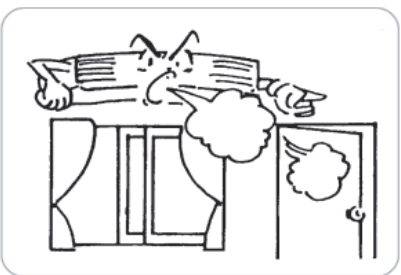

При работе блока в режиме охлаждения для снижения теплопритоков в помещении и предотвращения роста затрат на электроэнергию необходимо закрывать окна и задергивать шторы.

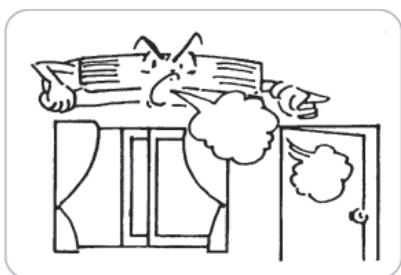

Если система вентиляции в помещении работает неэффективно, можно периодически открывать для проветривания помещения окно, но только на короткие промежутки времени.

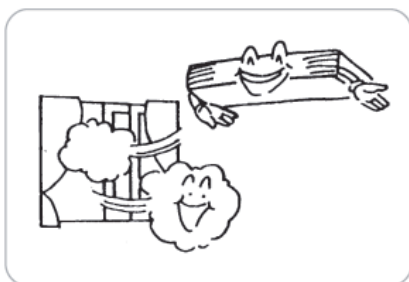

Параметры электросети должны соответствовать требованиям оборудования, указанным на блоке; параметры плавких предохранителей также должны соответствовать требованиям системы; все электрооборудование должно устанавливаться квалифицированными специалистами. Запрещается использовать вместо плавких предохранителей отрезки проволоки.



При возникновении электромагнитных помех необходимо выключить кондиционер. Если систему кондиционирования планируется не использовать в течение длительного времени, ее следует отключить от электросети.



Запрещается вставлять какие-либо предметы в решетки забора и раздачи воздуха; в противном случае существует риск травмирования людей или повреждения оборудования. Также необходимо уделять повышенное внимание находящимся в одном помещении с кондиционером детям.

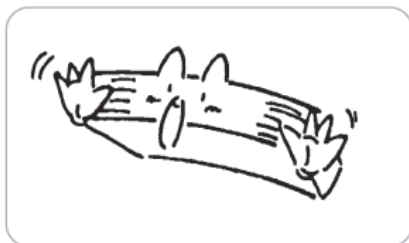

Запрещается препятствовать проходу потока воздуха через внутренний или наружный блоки; в противном случае может возникнуть сбой работы блоков.



Запрещается направлять поток воздуха из внутреннего блока на людей, особенно на детей и лиц пожилого возраста.



Запрещается размещать поблизости от внутреннего блока электронагреватель или другой источник тепла; в противном случае может возникнуть тепловая деформация корпуса.



Регламент технического обслуживания

Каждый кондиционер нуждается в периодическом техническом обслуживании. Указанное обслуживание может выполнить специально обученный персонал согласно данному регламенту.

Внимание!

Отсутствие периодического квалифицированного технического обслуживания либо его несвоевременное проведение может повлечь за собой нестабильную работу, поломку оборудования и отказ в гарантийном ремонте!

1. Чистку теплообменника наружного блока необходимо проводить каждые два месяца. Возможно использование пылесоса с нейлоновой щеткой для очистки пыли и пуха на поверхности теплообменника. Также возможно применение компрессора для продувки с помощью сжатого воздуха. Никогда не используйте воду для мытья теплообменника.
2. Регулярно проверяйте дренажную трубу на отсутствие засора.

Регламент технического обслуживания

Все работы по техническому обслуживанию должны проводиться квалифицированным персоналом!

1. Чистка оребрения теплообменника внутреннего блока.
2. Пролитка дренажных каналов для слива конденсата.
3. Очистка декоративных панелей от пыли и грязи.
4. Очистка фильтра внутреннего блока.
5. Проверка состояния подшипников двигателя вентилятора.
6. Проверка надёжности контактов электрических соединений питающего и соединительного кабелей.
7. Очистка рабочего колеса вентилятора.
8. Проверка эффективности работы испарителя по перепаду температур входящего и выходящего воздуха.
9. Осмотр воздухозаборной решётки и оребрения конденсатора (при необходимости — очистка).
10. Проверка работы мотор-компрессора по шуму и нагреву.
11. Проверка надёжности электрических соединений.
12. Проверка крепления и балансировки крыльчатки вентилятора.
13. Проверка состояния подшипников двигателя вентилятора.
14. Проверка потребляемого тока на соответствие паспортным данным кондиционера.

Отметка о проведении работ по техническому обслуживанию ставится в гарантийном талоне специалистом, проводившим обслуживание!

Техническое обслуживание должно проводиться с регулярностью не реже 2 раз в год (каждые 6 месяцев). Для оборудования, установленного в серверных комнатах и не имеющего блоков ротации и резервирования, — не реже 4 раз в год (каждые 3 месяца).

Проверка перед сезонным использованием

1. Убедитесь, что забор и выброс воздуха не загромождены и не забиты теплообменники внутренних и наружного блоков.
2. Убедитесь, что оборудование надёжно заземлено.
3. Проверьте элементы питания беспроводного пульта дистанционного управления.
4. После долгого простоя блока необходимо подать питание за восемь часов до запуска кондиционера.
5. В случае выявления неисправности оборудования воспользуйтесь таблицей кодов ошибок, приведенной в данной инструкции.

Внимание!

При любых работах с гидравлическим контуром перед запуском кондиционера обязательно удалите воздух из него! В противном случае воздух, оставшийся в системе, может вы звать сбои в работе кондиционера и привести к серьезным неисправностям!

1. Чистка воздушного фильтра

Предостережение!

Чистка воздушного фильтра должна осуществляться квалифицированными специалистами.

Если воздушный фильтр загрязнен, уменьшится расход воздуха через внутренний блок. Блок будет перегружен, и потребление электроэнергии вырастет на 6%. Поэтому необходимо регулярно чистить фильтр внутреннего блока.

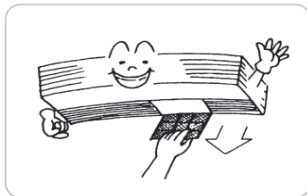

2. Чистка внутреннего блока

Чистка внутреннего блока и пульта ДУ осуществляется с помощью сухой тряпки или пылесоса. Если чистка производится влажной тряпкой, после завершения очистки необходимо насухо протереть оборудование.

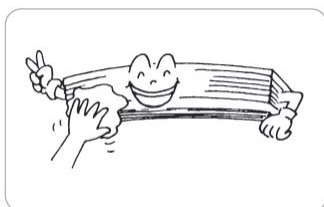

Предупреждение!

- Запрещается использовать для чистки блока бензин, растворители или полировочные средства.
- Запрещается использовать для чистки блока горячую воду (температурой выше +40 °С), иначе отдельные детали блока могут деформироваться.

3. Техническое обслуживание перед расконсервацией блока

- Проверить отсутствие препятствий на входе и выходе воздуха.
- Проверить надежность заземления оборудования.
- Проверить работоспособность батареек в беспроводном пульте ДУ.
- Проверить правильность установки воздушного фильтра.
- Рекомендуется подать на блок электропитание за 8 ч до предполагаемого времени запуска системы кондиционирования.

Примечание:

все вышеупомянутые действия должны выполняться квалифицированными специалистами.

4. Техническое обслуживание перед консервацией

- Отключить блок от электросети.
- Очистить воздушные фильтры и другие элементы блока.
- Для осушения внутренних узлов перед консервацией вентилятор внутреннего блока должен работать в течение 2—3 ч.
- Примечание: все вышеупомянутые действия должны выполняться квалифицированными специалистами.

Проводной пульт управления ХК19

Может использоваться для управления работой внутренних блоков кассетного, настенного и напольно-потолочного типов.

1 Пульт ДУ ХК19

1.1. Передняя панель проводного пульта ДУ



Рис. 1. Передняя панель проводного пульта ДУ

1.2. ЖК-дисплей проводного пульта ДУ

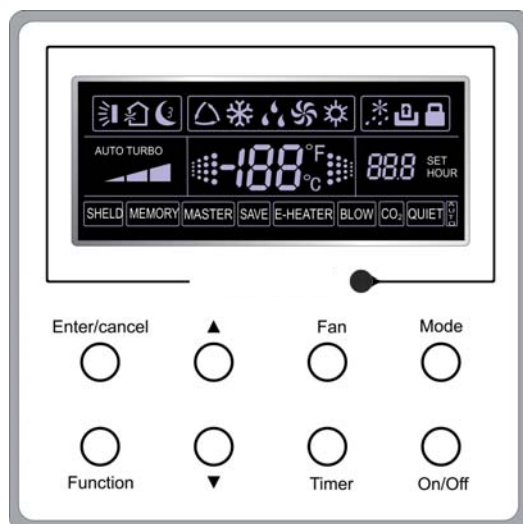

Рис. 2. ЖК-дисплей проводного пульта ДУ

1.3. Символы ЖК-дисплея

Таблица 1

2. Кнопки пульта

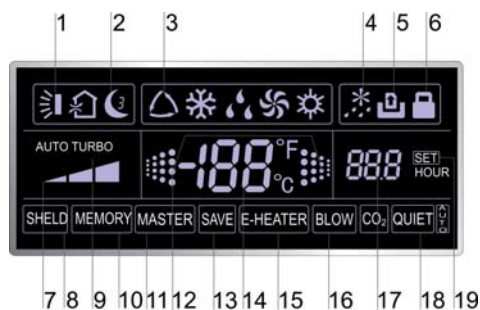
2.1. Кнопки проводного пульта ДУ

№	Символ	Описание
1		Функция качания жалюзи
2		Ночной режим (3 варианта: ночной режим 1, ночной режим 2 и ночной режим 3).
3		Режим работы внутреннего блока (охлаждение, нагрев, вентиляция и осушение).
4		Размораживание наружного блока.
5		Управление через шлюз (в данном пульте не используется).
6		Блокировка кнопок.
7		Скорость вентилятора: высокая, средняя, низкая или авто.
8	SHIELD	Функция защиты (нажатия кнопок, настроек температуры, включения и т. д.)
9	TURBO	Турборежим
10	MEMORY	Запоминание настроек (текущие настройки используются при восстановлении электропитания блока после сбоя).
11	MASTER	Ведущий пульт ДУ (в данном пульте не используется).
12		Символ мигает на дисплее включенного блока при отсутствии нажатия кнопок.
13	SAVE	Режим энергосбережения.
14		Значение текущей/заданной температуры в помещении.
15	E-HEATER	Электронагреватель.
16	BLOW	Режим осушения внутреннего блока.
17		Настройка таймера.
18	QUIET	Функция снижения шума (2 варианта: принудительное и автоматическое снижение шума).
19	SET	Отображается на дисплее в режиме отладки.



Рис. 3. Кнопки проводного пульта ДУ

Таблица 2

3. Инструкция по эксплуатации

№	Наименование	Назначение
1	Enter/cancel	1. Активация и деактивация функции/сохранение и отмена значения. 2. При нажатии и удержании кнопки в течение 5 с на дисплее отображается наружная температура.
2	▲	1. Задание температуры в помещении (в диапазоне от +16 до +30 °С). 2. Настройка таймера (в диапазоне от 0,5 до 24 ч). 3. Переключение между вариантами функции снижения шума и вариантами ночного режима.
6	▼	
3	Fan	Выбор скорости вентилятора (высокая, средняя, низкая или авто).
4	Mode	Выбор режима работы блока (охлаждение, нагрев, вентиляция или осушение).
5	Function	Переключение между функцией качания жалюзи, ночным режимом, турборежимом/энергосберегающим режимом, включением электронагревателя, осушением внутреннего блока и т. д.
7	Timer	Настройка таймера.
8	On/Off	Включение и выключение внутреннего блока
4+2	▲+Mode	При одновременном нажатии и удержании кнопок в течение 5 с при выключенном блоке включается или отменяется функция запоминания настроек. (Если функция включена, при восстановлении электроснабжения блока после сбоя блок продолжит работать в заданном режиме. Если функция выключена, после восстановления питания блок будет выключен. По умолчанию данная функция выключена.)
3+6	Fan+▼	При одновременном нажатии кнопок при выключенном блоке на ЖК-дисплее пульта блока, работающего только на охлаждение, отобразится символ снежинки, а на дисплее пульта блока, работающего на охлаждение и на нагрев, — символ солнца.
2+6	▲+▼	При запуске блока в штатном режиме или при выключенном блоке одновременное нажатие и удержание данных кнопок в течение 5 с приведет к блокировке кнопок пульта (кроме использованных). Для отключения блокировки следует нажать и удерживать в течение 5 с данные кнопки еще раз.

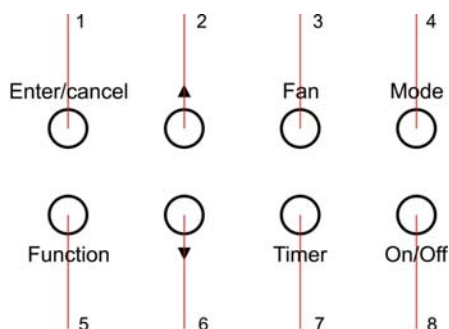
3.1. Включение и выключение блока

При нажатии кнопки On/Off блок включается; при повторном нажатии — выключается.

Примечание:

на рис. 4 показан ЖК-дисплей выключенного блока, подключенного к электросети; на рис. 5 показан ЖК-дисплей включенного блока, подключенного к электросети.



Рис. 4. Блок выключен



Рис. 5. Блок включен

3.2. Выбор режима работы

При включенном блоке нажатием кнопки Mode режимы работы перебираются в следующей последовательности: Cooling (Охлаждение) — Dry (Осушение) — Fan (Вентиляция) — Heating (Нагрев).

3.3. Установка температуры

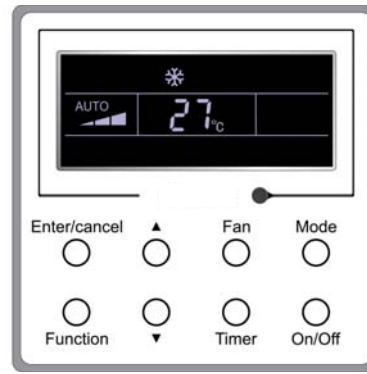
При нажатии кнопок ▲ и ▼ настройка температуры каждые 0,5 с будет увеличиваться или уменьшаться на 1 °С (см. рис. 6). В режимах охлаждения, осушения или нагрева допустимый диапазон настроек составляет от +16 до +30 °С. В режиме вентиляция настройка температуры фиксирована и равна +26 °С. В авторежиме заданную температуру изменить нельзя.



Рис. 6

3.4. Выбор скорости вентилятора

Нажатием кнопки Fan варианты скорости вентилятора перебираются в последовательности, показанной на рис. 7.



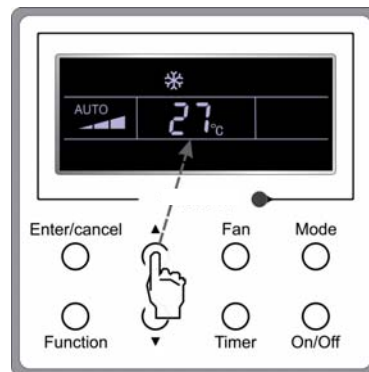
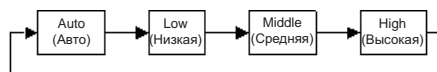

Рис. 7

3.5. Настройка таймера выключения

Для включения или выключения режима настройки таймера следует нажать кнопку Timer.

Включение таймера: после нажатия кнопки Timer на дисплее появится индикатор xx.x hour, при этом hour (час) будет мигать. Задание времени осуществляется с помощью кнопок ▲ и ▼. Для подтверждения сделанной настройки необходимо нажать кнопку Enter/cancel. Выключение таймера: при отсутствии на дисплее индикатора xx.x hour следует нажать кнопку Timer.

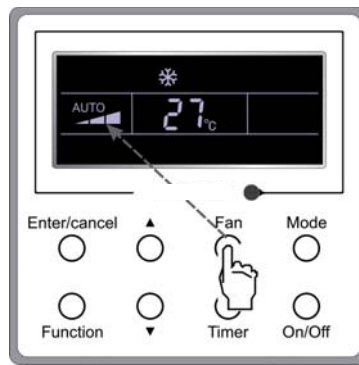
Последовательность настройки таймера показана на рис. 8.





Рис. 8. Последовательность настройки таймера

Диапазон настроек таймера: 0,5—24 ч. При каждом нажатии кнопок ▲ и ▼ значение задаваемого интервала времени увеличится или уменьшится на 0,5 ч. При нажатии и удержании данных кнопок настройка интервала времени будет изменяться со скоростью 1 ч за 1 с.

3.6. Функция качания жалюзи

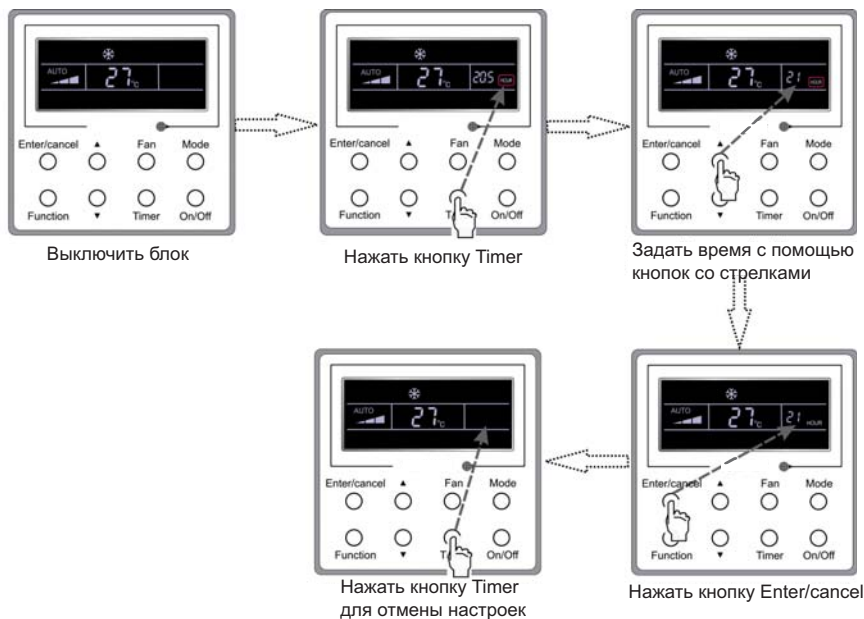
Включение функции качания жалюзи: при включенном внутреннем блоке нажать кнопку Function. Начнет мигать индикатор качания жалюзи . Затем для подтверждения включения функции нажать кнопку Enter/cancel.

Выключение функции качания жалюзи: при включенном режиме качания жалюзи нажать кнопку Function и войти в режим настройки функции (при этом будет мигать индикатор ). Затем для выключения функции нажать кнопку Enter/cancel.

Последовательность включения и выключения функции качания жалюзи показана на рис.9.



Рис. 9. Последовательность включения функции качания жалюзи

Примечания:

1. ночной режим, режим энергосбережения, турборежим и функции осушения внутреннего блока и снижения уровня шума включаются в той же последовательности.
2. после включения функции или режима для подтверждения сделанных изменений необходимо нажать кнопку Enter/cancel; **в противном случае пульт автоматически выйдет из режима настройки через 5 с.**

3.7. Ночной режим

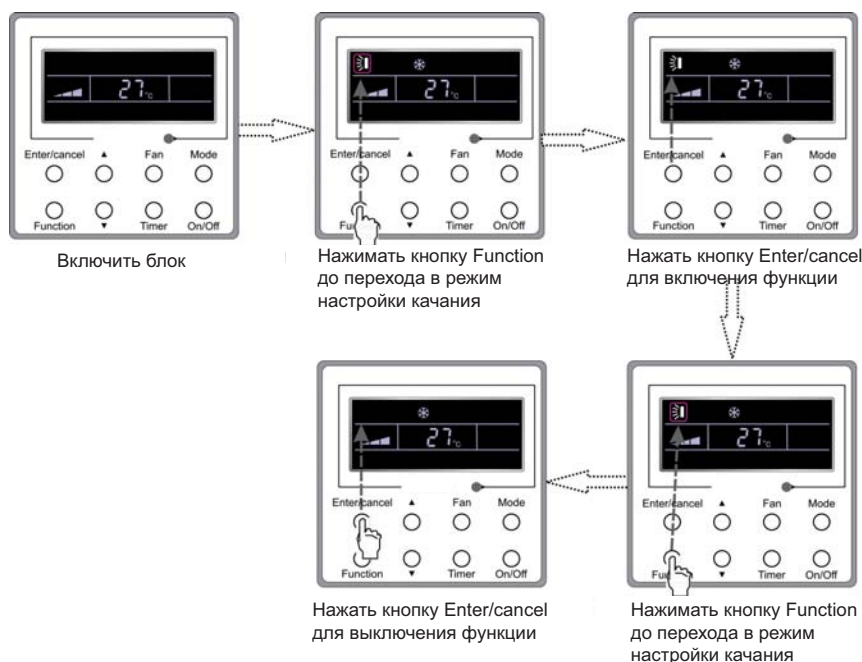
Включение ночного режима: при включенном блоке удерживать кнопку Function до тех пор, пока пульт не перейдет в режим настройки ночного режима. Затем нажатием кнопок ▲ и ▼ выбрать вариант режима: 1, 2 или 3.

Выключение ночного режима: При включенном ночном режиме нажать кнопку Function и войти в режим настройки ночного режима. Затем для выключения режима нажать кнопку Enter/cancel. Последовательность включения и выключения ночного режима показана на рис.10.



Рис. 10. Последовательность включения и выключения ночного режима

По умолчанию при восстановлении электропитания после сбоя ночной режим выключен. Ночной режим нельзя включить при работе блока в режиме вентиляции.

Существует 3 варианта ночного режима: ночной режим 1, ночной режим 2 и ночной режим 3.

а. Ночной режим 1.

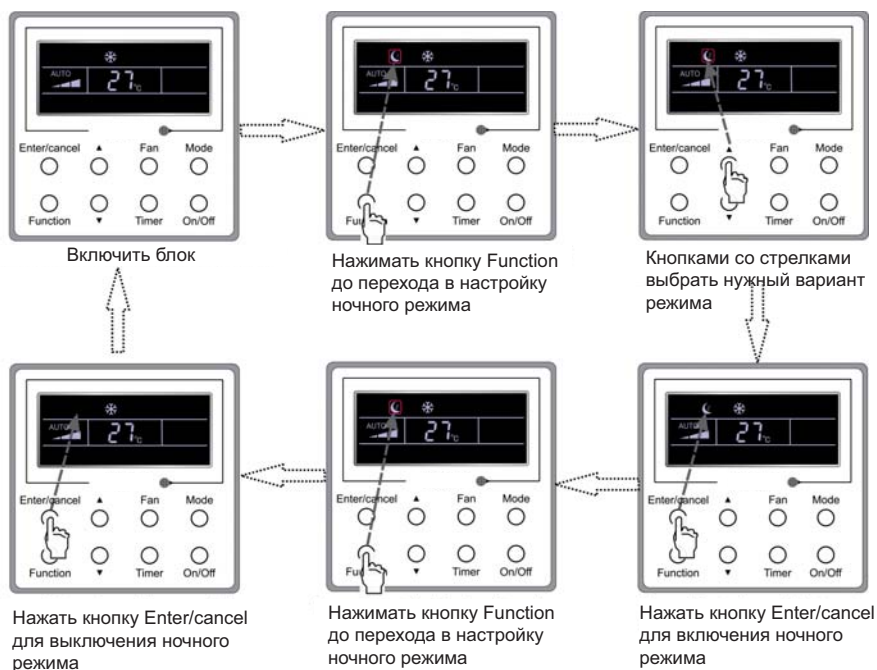
В режиме охлаждения или осушения температура в помещении через 1 ч увеличится на 1 °С, а еще через 1 ч — еще на 1 °С. Затем блок продолжит поддерживать эту температуру.

В режиме нагрева температура в помещении через 1 ч уменьшится на 1 °С, а еще через 1 ч — еще на 1 °С. Затем блок продолжит поддерживать эту температуру.

б. Ночной режим 2.

В режиме охлаждения можно выбрать температурные интервалы +16.+23 °С, +24...+27 °С или +28...+29 °С. Графики изменения температуры показаны на рис. 11. (Примечание: графики приведены для справки; фактическое значение температуры во временном интервале может колебаться.)

Пример: при работе в режиме охлаждения значение заданной температуры равно +25 °С. В ночном режиме 2 каждый час температура увеличивается на 1 °С. Через 2 ч значение температуры будет равно +27 °С. Еще через 7 ч значение температуры снизится до +26 °С. После этого блок будет поддерживать постоянную температуру в помещении +26 °С.



Рис.11. График изменения температуры в ночном режиме 2 (работа в режиме охлаждения)

В режиме нагрева можно выбрать температуру +16 °С или температурные интервалы +17...+20 °С, +21...+27 °С или +28...+30 °С. Графики изменения температуры показаны на рис. 12.

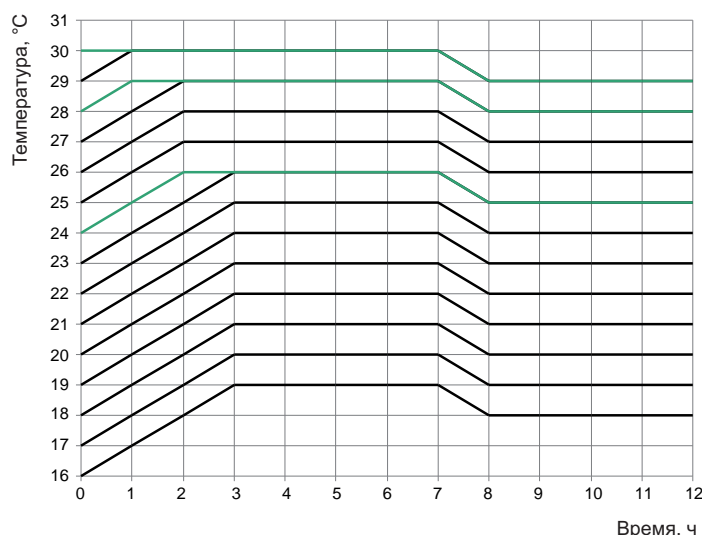

Рис.12. График изменения температуры в ночном режиме 2 (работа в режиме нагрева)

Пример: значение заданной температуры в режиме нагрева равно +22 °С. В ночном режиме 2 каждый час температура уменьшается на 1 °С. После уменьшения температуры через 2 ч до +20 °С блок продолжит поддерживать эту температуру.

в. Ночной режим 3

Задание графика изменения температуры в ночном режиме 3.

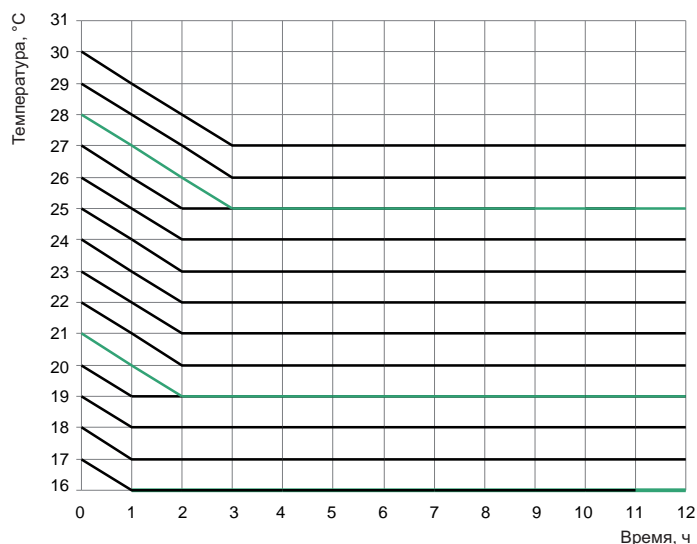
1. В ночном режиме 3 нажать кнопку Timer для входа в режим настроек. При этом на дисплее на месте индикатора времени отображается надпись 1 HOUR (1-й час), а на месте значения заданной температуры отображается температура, соответствующая значению температуры по последнему задействованному графику ночного режима.
2. Нажатием кнопок ▲ и ▼ изменить значение температуры на требуемое.
3. Нажать кнопку Timer, значение времени увеличится на 1 ч. На месте значения заданной температуры отобразится значение температуры, соответствующее температуре по ранее задействованному графику температуры для 2-го часа.
3. Повторять шаги 2 и 3 до тех пор, пока не будут заданы все 8 значений температуры.
4. Для подтверждения сделанных настроек необходимо нажать кнопку Enter/cancel.

График изменения температуры в ночном режиме 3 показан на рис. 13.



Рис. 13. Настройка графика изменения температуры в ночном режиме 3

Примечания:

1. В ходе настройки ночного режима 3 при нажатии кнопки Function или бездействии в течение 5 с происходит выход из режима настройки; сделанные настройки не сохраняются;
2. Заводским значением температуры по умолчанию является температура +26 °С; после завершения настройки проводной пульт автоматически записывает график изменения температуры в память.

3.8. Настройка турборежима

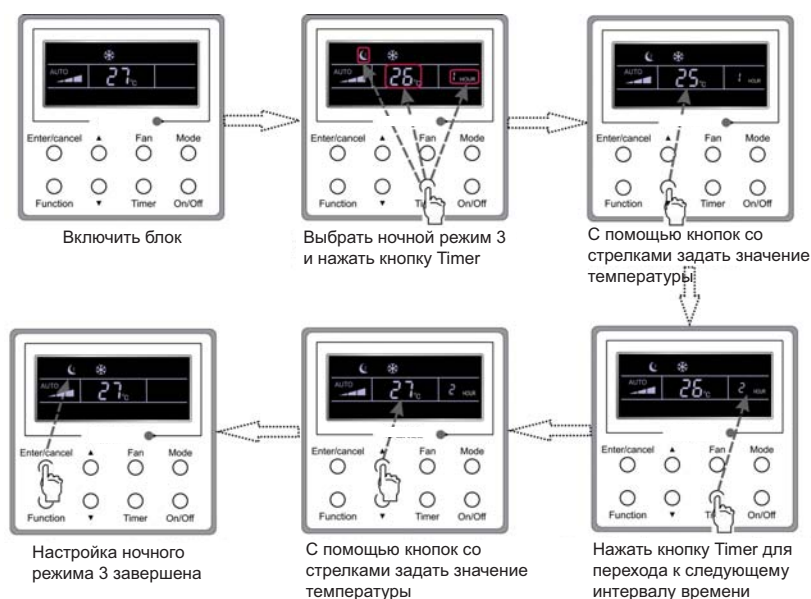
Для максимально быстрого достижения заданной температуры воздуха в помещении вентилятор внутреннего блока в турборежиме работает с высокой скоростью.

В режиме охлаждения или нагрева необходимо последовательно нажимать кнопку Function до тех пор, пока пульт не перейдет в режим настройки турборежима, а затем для подтверждения сделанных настроек нажать кнопку Enter/cancel.

Для выключения турборежима необходимо последовательно нажимать кнопку Function до тех пор, пока пульт не перейдет в режим настройки турборежима, а затем нажать кнопку Enter/cancel.

Последовательность включения турборежима показана на рис. 14.



Рис. 14. Последовательность включения турборежима

Примечания:

1. Если разница между фактическим и заданным значениями температуры при включенном турборежиме составляет не более 2 °С при двух последовательных измерениях с интервалом в 1 мин, турборежим автоматически выключается;
2. Турборежим нельзя включить при работе блока в режимах осушения или вентиляции; турборежим выключается при восстановлении электропитания блока после сбоя; при включении функции снижения шума турборежим автоматически выключается.

3.9. Настройка режима энергосбережения

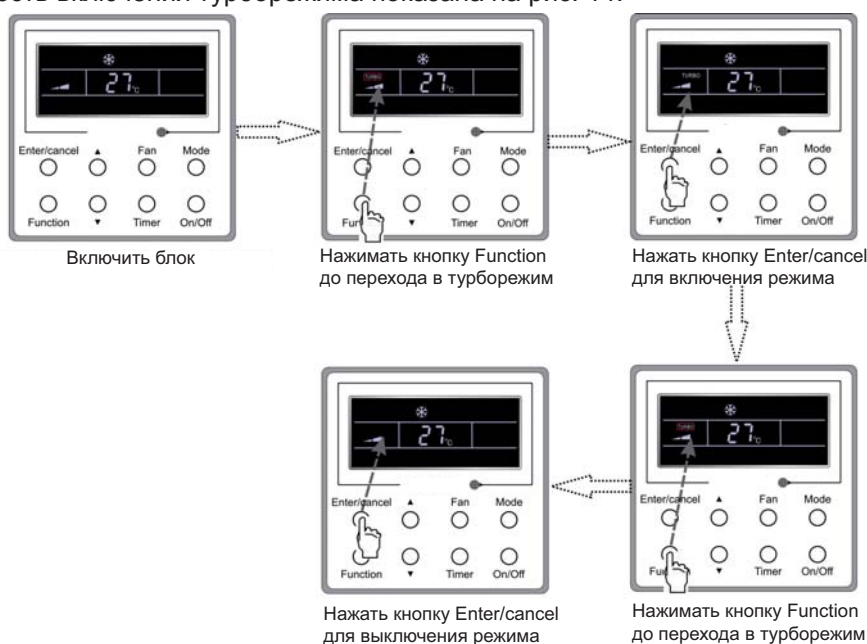
Режим энергосбережения: в данном режиме задается нижняя граница допустимого температурного диапазона в режиме охлаждения или осушения, и верхняя граница допустимого температурного диапазона в режиме нагрева; тем самым сужаются температурные диапазоны работы блока.

Настройка режима энергосбережения в режиме охлаждения:

при работе в режиме охлаждения или осушения блоке ,удерживать кнопку Function до тех пор, пока пульт не перейдет в режим настройки режима энергосбережения; затем нажатием кнопок ▲ и ▼ задать нижнюю грани-

цу допустимого диапазона температур; нажать кнопку Enter/cancel для сохранения настройки; исходное значение нижней границы температуры равно +26 °С.

Для выключения функции энергосбережения необходимо удерживать кнопку кнопку Function до тех пор, пока пульт не перейдет в режим настройки режима энергосбережения, а затем нажать кнопку Enter/cancel.

Последовательность настройки режима энергосбережения при работе блока в режиме охлаждения показана на рис. 15.



Рис. 15. Последовательность настройки режима энергосбережения при работе блока в режиме охлаждения

Настройка режима энергосбережения в режиме нагрева:

при работе блока в режиме нагрева, удерживать кнопку Function до тех пор, пока пульт не перейдет в режим настройки, функции энергосбережения; затем нажатием кнопок ▲ и ▼ задать верхнюю границу допустимого диапазона температур; нажать кнопку Enter/cancel для сохранения настройки; исходное значение верхней границы температуры равно +20 °С.

Для выключения функции энергосбережения необходимо удерживать кнопку Function до тех пор, пока пульт не перейдет в режим настройки энергосбережения, а затем нажать кнопку Enter/cancel.

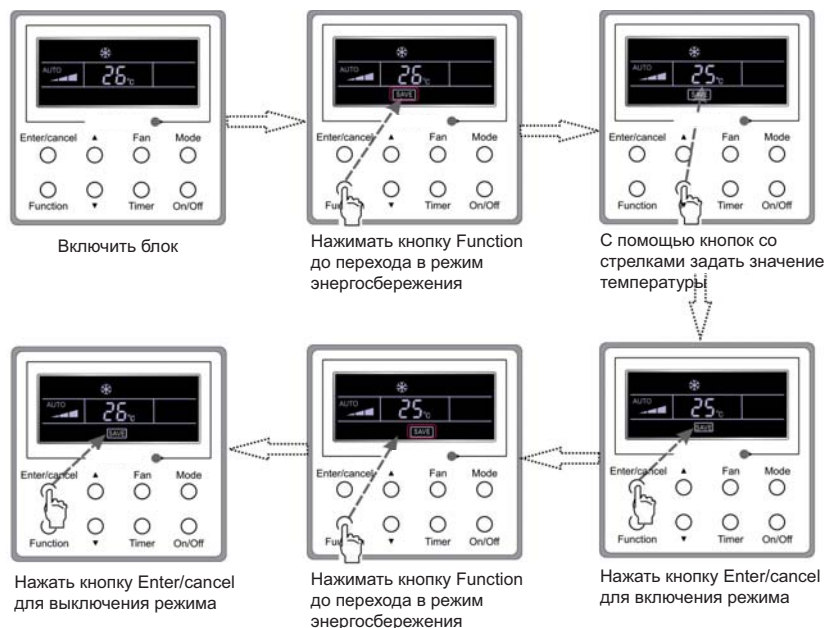
Последовательность настройки режима энергосбережения при работе блока в режиме нагрева показана на рис. 16.



Рис. 16 Последовательность настройки режима энергосбережения при работе блока в режиме нагрева

Примечания:

1. при нажатии кнопки Function, в ходе настройки режима энергосбережения или при бездействии в течение 5 с пульт автоматически выйдет из режима настройки с сохранением текущих уставок;
2. при восстановлении электропитания после сбоя блок продолжит работу в режиме энергосбережения, если он работал в нем до сбоя.

3.10 Настройка электронагревателя

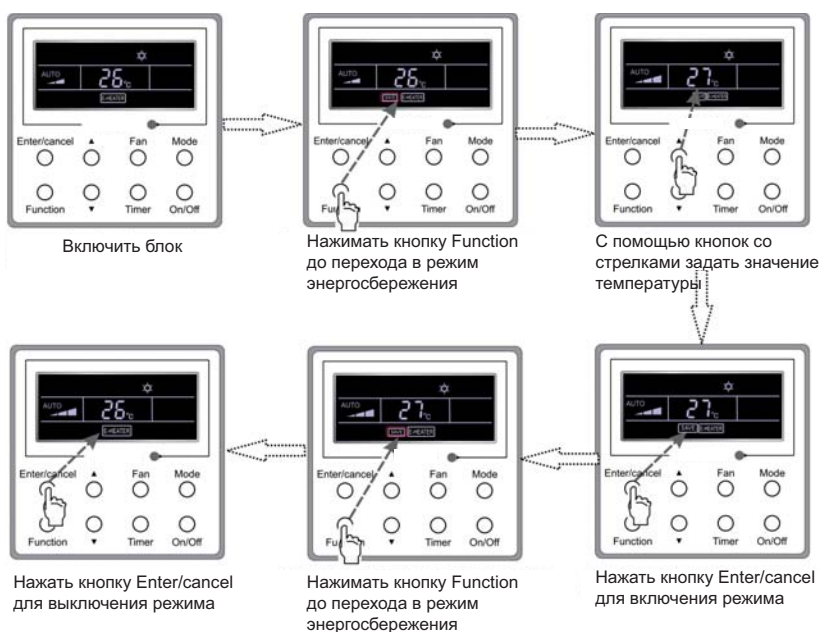
В режиме нагрева для повышения эффективности работы системы кондиционирования можно активировать электронагреватель.

Тогда при включении режима нагрева с проводного или беспроводного пульта автоматически включается электронагреватель.

Для отмены активации электронагревателя необходимо нажать при работе блока в режиме нагрева кнопку Function, а затем нажать кнопку Enter/cancel.

Для активации электронагревателя также необходимо нажать при работе блока в режиме нагрева кнопку Function, а затем нажать кнопку Enter/cancel.

Последовательность действий для активации и деактивации электронагревателя показана на рис. 17.



Рис. 17. Активация и деактивация электронагревателя

3.11. Режим осушения внутреннего блока

Если включен данный режим, после выключения внутреннего блока влага, оставшаяся на теплообменнике, автоматически испаряется.

В режиме охлаждения или осушения необходимо удерживать кнопку Function до тех пор, пока пульт не перейдет в режим настройки осушения внутреннего блока, а затем нажать кнопку Enter/cancel для активации осушения внутреннего блока.

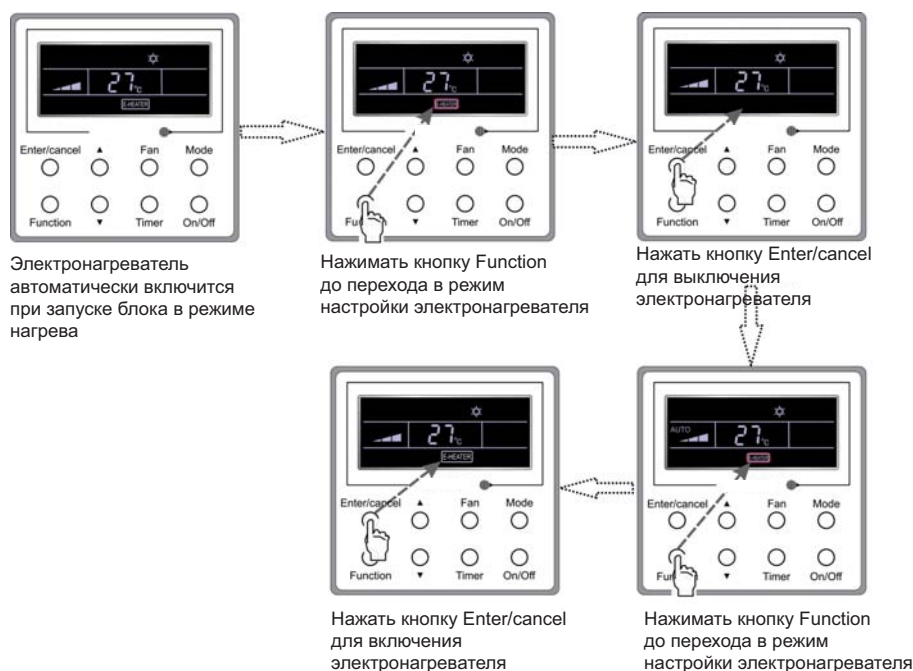
Для выключения режима осушения внутреннего блока необходимо последовательно нажимать кнопку Function до тех пор, пока пульт не перейдет в режим настройки осушения внутреннего блока, а затем нажать кнопку Enter/cancel.

Последовательность включения режима осушения внутреннего блока показана на рис. 18.



Рис. 18. Включение режима осушения внутреннего блока

Примечания:

1. при активированном режиме осушения внутреннего блока после выключения блока вентилятор будет работать с низкой скоростью еще 10 мин; на дисплее при этом будет отображаться индикатор BLOW; если данный режим выключен, вентилятор выключится одновременно с выключением блока;
2. режим осушения внутреннего блока нельзя включить при работе внутреннего блока в режимах вентиляции или нагрева.

3.12. Функция снижения шума

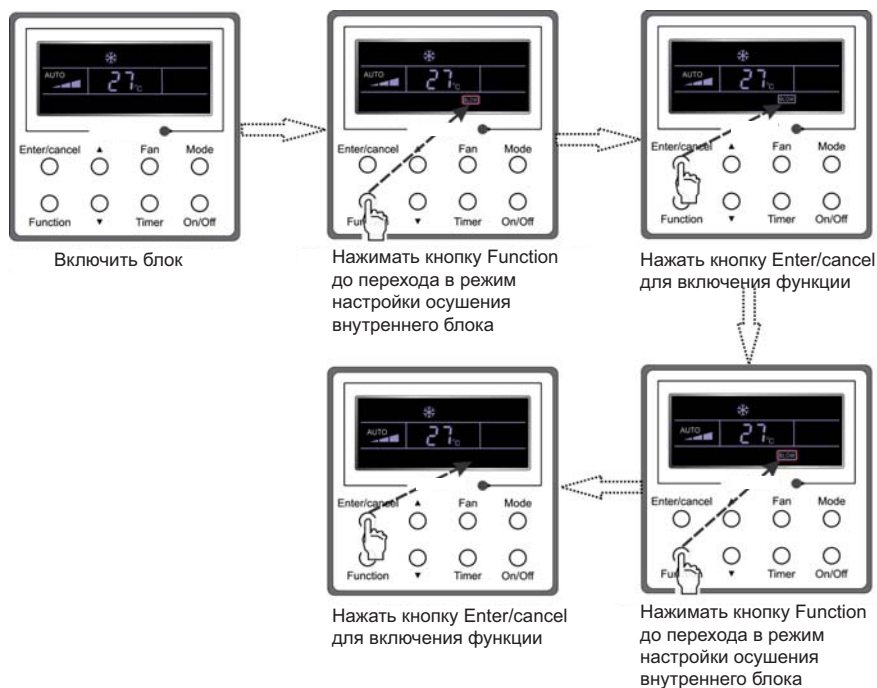
Существует 2 варианта функции снижения шума: принудительное и автоматическое снижение шума.

Для включения функции снижения шума необходимо удерживать кнопку Function до тех пор, пока на дисплее не начнут мигать индикаторы Quiet или Auto. После этого, нажатием кнопок ▲ и ▼ можно выбрать принудительное или автоматическое снижение шума; для подтверждения выбора следует нажать кнопку Enter/cancel.

Для выключения функции снижения шума необходимо снова удерживать кнопку Function до тех пор, пока на дисплее не начнут мигать индикаторы Quiet или Auto. Затем для выключения функции нажать кнопку Enter/cancel. Последовательность включения функции снижения шума показана на рис. 19.



Рис. 19. Последовательность включения функции снижения шума

Примечания:

1. при выборе принудительного снижения шума вентилятор внутреннего блока переходит на низкую скорость, и изменить ее нельзя;
2. при выборе автоматического снижения шума, порядок работы внутреннего блока определяется разностью температуры в помещении и заданной температуры; скорость вентилятора можно регулировать; зависимость скорости вентилятора от разности температур в помещении и заданной температуры: вентилятор продолжит работать с текущей скоростью при разности температур не менее 4 °С; скорость вентилятора уменьшится на одну ступень при разности температур от 2 до 3 °С; вентилятор начнет работать с низкой скоростью при разности температур менее или равной 1 °С.
3. при включении автоматического снижения шума скорость вентилятора может меняться только в сторону снижения; при выборе высокой скорости вентилятора ручную функцию снижения шума выключается;
4. функцию снижения шума нельзя включить в режимах вентиляции или осушения; при восстановлении электропитания после сбоя функция снижения шума выключается.

3.13 Прочие функции

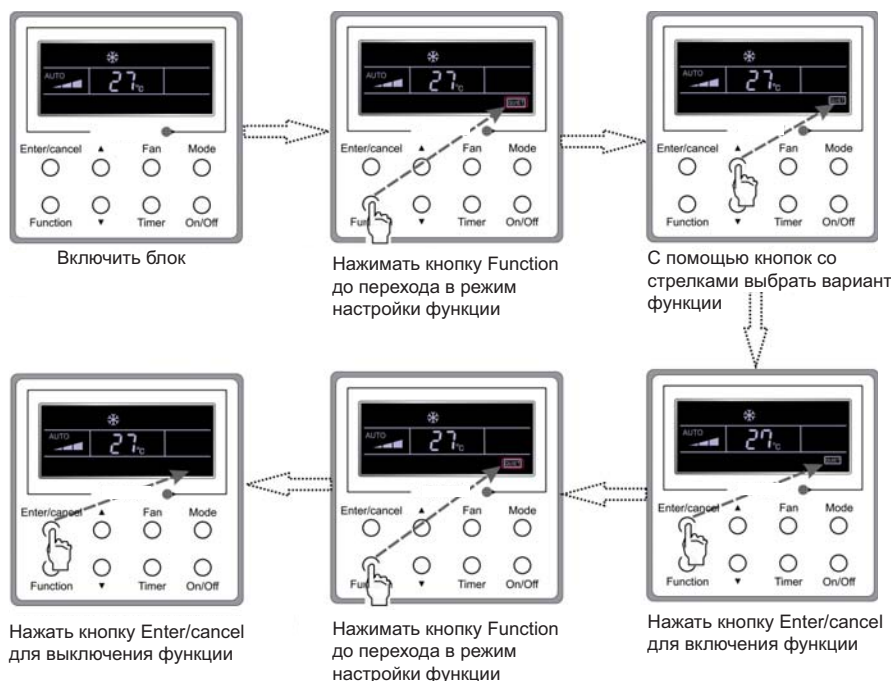
а. Блокировка кнопок

Одновременным нажатием и удержанием в течение 5 с кнопок ▲ и ▼ во время штатного запуска блока или при выключенном блоке можно заблокировать кнопки проводного пульта. На дисплее отобразится индикатор замка. При повторном нажатии и удержании данных кнопок блокировка будет снята.

При блокировке кнопок (кроме ▲ и ▼) их нажатие не приводит к передаче команд на блок.

б. Запоминание настроек

Для включения или выключения функции запоминания настроек следует одновременно нажать и удерживать в течение 5 с кнопки Mode и ▲ при выключенном блоке. Когда функция запоминания настроек включена, на дисплее отображается индикатор Memory. Если эта функция выключена, при восстановлении электропитания после сбоя внутренний блок останется выключенным.

Если функция включена, после восстановления электропитания проводной пульт ДУ восстановит работу внутреннего блока с теми же настройками, что и до сбоя. В память заносятся следующие настройки: состояние блока (Вкл./Выкл.), режим работы, заданная температура, заданная скорость вентилятора, статус режима энергосбережения и статус блокировки кнопок.

в. Отображение наружной температуры

Если нажать и удерживать в течение 5 с кнопку Enter/cancel, после звукового сигнала на дисплее появится текущее значение наружной температуры. Значение исчезнет с дисплея при нажатии кнопок Function или On/Off, или при регулировке заданной температуры, а также через 10 с бездействия кнопок пульта.

4. Ошибки работы

При возникновении в ходе работы блока ошибки, на дисплее отобразится ее код (см. рис. 20). Если одновременно возникнет несколько ошибок, их коды будут отображаться последовательно.

Примечание:

в случае возникновения ошибки необходимо выключить блок и обратиться к техническому специалисту.



Рис. 20

Таблица 3. Описание ошибок

Ошибка	Код ошибки
Срабатывание защиты по высокому давлению	E1
Срабатывание защиты по низкому давлению	E3
Срабатывание защиты по температуре нагнетания	E4
Срабатывание защиты от перегрузки по току	P5
Ошибка связи	E6
Срабатывание защиты по избытку воды во внутреннем блоке	E9
Конфликт режимов	E7
Срабатывание защиты от обмерзания теплообменника внутреннего блока	E2
Режим оттайки	H1
Неисправность датчика температуры в помещении	F1
Неисправность датчика температуры испарителя	F2
Неисправность датчика температуры на входе в теплообменник внутреннего блока	b5
Неисправность датчика температуры на выходе из теплообменника внутреннего блока	b7
Неисправность датчика температуры на входе в конденсатор	A5
Неисправность датчика температуры в средней точке конденсатора	F4
Неисправность датчика температуры на выходе из конденсатора	A7
Неисправность датчика температуры воздуха на выходе из теплообменника внутреннего блока	F5
Неисправность датчика наружной температуры	F3
Неисправность датчика на плате наружного блока	oE

Беспроводной пульт управления YТ1F

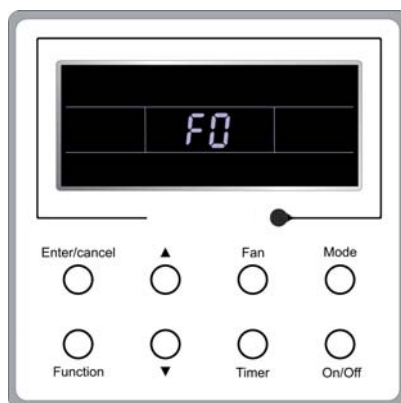
Примечания:

1. между пультом ДУ и приемником сигнала должны отсутствовать препятствия;
2. запрещается подвергать пульт ДУ ударам или механическим нагрузкам;
3. в пульт ДУ не должна попадать жидкость; его нельзя подвергать воздействию прямых солнечных лучей или высоких температур;
4. Данный пульт может использоваться с различными моделями блоков. При нажатии кнопки, незадействованной в данной модели блока, блок продолжит работу без изменения параметров.

1. Назначение кнопок



Рис. 21

1) ON/OFF (Вкл./Выкл.)

При нажатии данной кнопки блок включается или выключается. При этом ночной режим будет отключен, но настройки времени сохранятся.

2) MODE (Режим работы)

При последовательном нажатии данной кнопки перебираются режимы Auto (Авто), Cool (Охлаждение), Dry (Осушение), Fan (Вентиляция) и Heat (Нагрев).

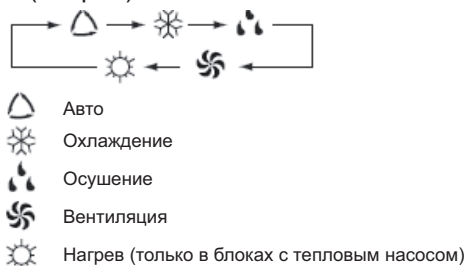

После подачи электропитания по умолчанию выбран режим Авто (Авто). В режиме Авто температура на дисплее не отображается. В режиме нагрева по умолчанию задана температура +28 °С. В других режимах начальное значение температуры равно +25 °С.

3) SLEEP (Ночной режим)

Нажатием данной кнопки включается и выключается ночной режим работы блока. При подаче на блок электропитания ночной режим по умолчанию отключен. При выключении блока ночной режим также отключается. При включении ночного режима на дисплее отображается символ . При этом можно задать настройки таймера. При работе блока в режиме вентиляции или авторежиме включение ночного режима невозможно.

4) FAN (Скорость вентилятора)

При последовательном нажатии данной кнопки перебираются автоматическая, низкая, средняя и высокая скорости вращения вентилятора внутреннего блока. При подаче на блок электропитания по умолчанию задана автоскорость вентилятора. В режиме осушения можно выбрать только низкую скорость вентилятора.

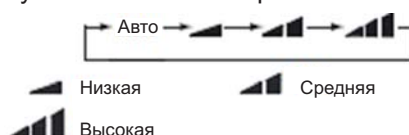

5) CLOCK (Часы)

После нажатия данной кнопки можно настроить системные часы (на дисплее должен мигать символ часов ⌚). Настройка времени осуществляется с помощью кнопок ▲ и ▼. Если нажать и удерживать кнопку со стрелкой в течение 2 с или более, скорость изменения настройки времени увеличится (каждые 0,5 с значение разряда десятков будет увеличиваться на 1). После настройки времени необходимо снова нажать на кнопку CLOCK, и символ часов на дисплее прекратит мигать, а сделанные изменения настроек вступят в силу. После подачи на блок электропитания значение времени по умолчанию равно 12:00. Если на дисплее присутствует индикатор часов ⌚, значит отображаемое время — это текущее системное время; в противном случае, на дисплее отображается настройка таймера.

6) LIGHT (Подсветка)

При нажатии кнопки включается подсветка дисплея. При подаче на блок электропитания по умолчанию подсветка включена.

7) TURBO (Турборежим)

Нажатием данной кнопки при работе блока в режимах охлаждения или нагрева включается турборежим. Когда включен турборежим, на дисплее отображается соответствующий индикатор. При любом изменении режима работы или скорости вентилятора турборежим выключается.

8) BLOW (Осушение внутреннего блока)

Нажатием данной кнопки включается или выключается функция осушения внутреннего блока. Включение функции возможно в режимах охлаждения и осушения (на дисплее отобразится индикатор BLOW). Повторным нажатием кнопки функция выключается. При подаче на блок электропитания функция осушения внутреннего блока по умолчанию выключена. При включении и выключении блока с помощью кнопки ON/OFF или переключении в режим охлаждения или осушения статус функции не изменится. После выключения блока можно выключить функцию осушения, но не включить ее. При работе блока в авторежиме или режимах вентиляции или нагрева функцию осушения внутреннего блока включить нельзя.

9) -

С помощью данной кнопки можно понизить значение заданной температуры. При нажатии и удержании кнопки в течение 2 с или более изменение настройки будет происходить быстрее (на дисплее при этом будет отображаться символ °C). При работе блока в авторежиме изменить заданную температуру невозможно.

10) +

С помощью данной кнопки можно повысить значение заданной температуры. При нажатии и удержании кнопки в течение 2 с или более изменение настройки будет происходить быстрее (на дисплее при этом будет отображаться символ °C). При работе блока в авторежиме изменить заданную температуру невозможно. Температуру можно задавать в пределах от +16 до +30 °C.

11) TEMP (Индикация температуры)

С помощью данной кнопки можно выбрать, какая температура будет отображаться на дисплее: заданная температура или фактическая температура в помещении. После подачи на блок электропитания по умолчанию отображается заданная температура; после нажатия кнопки на дисплее будет отображаться фактическая температура в помещении. Тем не менее, при передаче команд с беспроводного пульта на дисплее будет отображаться заданная температура. По умолчанию на дисплее отображается заданная температура.

12) SWING UP/DOWN (Режим качания жалюзи) ⇄

С помощью последовательного нажатия данной кнопки можно выбрать угол раскрытия жалюзи внутреннего блока при качании:

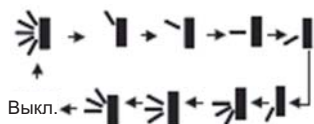

Данным пультом ДУ комплектуются различные блоки. Положения ⇄ для некоторых блоков совпадают с ⇄. При выключении качания жалюзи они останутся в положении, которое они приняли в момент выключения.

Индикатор показывает, что жалюзи при качании раскрываются на полный угол.

13) AIR (Приток воздуха) ⇄

Нажатием данной кнопки включается и выключается приток наружного воздуха в помещение.

14) TIMER ON (Таймер включения)

При нажатии данной кнопки на дисплее мигает в течение 5 с индикатор ON; в течение этого времени можно задать время включения с помощью кнопок ▲ и ▼. При каждом нажатии кнопки значение времени будет меняться на 1 мин. Если нажать и удерживать кнопку более 2 с, значение времени будет изменяться быстрее: сначала будет изменяться показатель единиц, а затем — показатель десятков. Если таймер включения уже активирован, повторное нажатие кнопки TIMER ON деактивирует его. Перед настройкой таймера следует про-

верить правильность настроек часов.

15) TIMER OFF (Таймер выключения)

С помощью данной кнопки можно активировать таймер выключения, при этом на дисплее мигает индикатор OFF. Таймер выключения настраивается так же, как таймер включения.

16) HEALTH (холодная плазма) (функция только для настенных блоков)

Нажатием данной кнопки включается или выключается функция холодной плазмы. При подаче на блок электропитания по умолчанию функция включена.

17) I FEEL

Нажатием данной кнопки включается или выключается функция I FEEL. Если функция включена, в течение 200 мс после каждой команды пульта датчик температуры будет собирать информацию о температуре воздуха в районе пульта ДУ, а каждые 10 мин собранная информация будет передаваться с пульта ДУ на центральный пульт.

2. Инструкция по эксплуатации, основные функции

а. После подачи электропитания нажать кнопку ON/OFF (Вкл./Выкл.), блок запустится.

(Примечание: при выключении электропитания жалюзи внутреннего блока автоматически закроются.)

б. Нажатием кнопки MODE (Режим работы) задать требуемый режим работы.

в. С помощью кнопок ▲ и ▼ задать требуемую температуру воздуха в помещении (если блок работает в авторежиме, выполнение этой операции не требуется).

г. С помощью кнопки FAN выбрать скорость вентилятора.

д. Выбрать угол раскрытия жалюзи при качании.

3. Инструкция по эксплуатации, дополнительные функции

а. Функция осушения внутреннего блока.

Во избежание образования плесени на теплообменнике внутреннего блока вентилятор работает после выключения блока, осушая его.

1. Функция включена: после выключения блока нажатием кнопки ON/OFF вентилятор внутреннего блока продолжит работать на низкой скорости в течение 10 мин; остановить вентилятор можно нажатием кнопки BLOW.

2. Функция выключена: после выключения блока нажатием кнопки ON/OFF вентилятор также выключится.

б. Осушение внутреннего блока после работы в режиме нагрева

После выключения блока, работавшего в режиме нагрева или авторежиме сразу же остановятся компрессор и вентилятор наружного блока, верхние и нижние направляющие жалюзи займут горизонтальное положение, а вентилятор внутреннего блока продолжит работать на низкой скорости. Через 10 с внутренний блок выключится полностью.

в. Работа внутреннего блока в авторежиме

При выборе авторежима работы блока значение заданной температуры на ЖК-дисплее не отображается; требуемый режим работы выбирается блоком автоматически, в зависимости от текущей температуры в помещении.

г. Работа внутреннего блока в турборежиме

В турборежиме вентилятор работает со сверхвысокой скоростью, и достижение заданной температуры происходит быстрее обычного.

Неисправности оборудования

Запрещается ремонтировать кондиционер самостоятельно, поскольку это может привести к возникновению пожара или поражению электрическим током.

Ремонт оборудования должен осуществляться уполномоченными квалифицированными специалистами. Перед обращением в сервисный центр рекомендуется выполнить проверки, описанные в таблице.

Неисправность	Возможная причина
Кондиционер не включается после выключения	Реле защиты от перегрузки задает 3-минутную задержку включения оборудования после его выключения.
При включении кондиционера из внутреннего блока идет посторонний запах	На забор воздуха внутреннего блока мог попасть сигаретный дым или другое вещество с посторонним запахом.
При работе блока слышно тихое журчание	Данный звук издает поток жидкого хладагента.
При работе в режиме охлаждения из внутреннего блока идет пар	Охлаждение воздуха в помещении происходит слишком быстро.
При работе блока или после выключения слышно легкое потрескивание	Данный звук вызван термическими деформациями элементов внутреннего блока.
Внутренний блок не включается	Произошел обрыв цепи питания. Электропитание отключено. Сработал предохранитель. Значение напряжение не укладывается в допустимый диапазон. На беспроводном пульте ДУ включен таймер. Примечание: все вышеупомянутые действия должны выполняться квалифицированными специалистами
Эффект охлаждения или нагрева недостаточен	Заданная температура не соответствует оптимальной. На пути потока воздуха через наружный блок возникли препятствия. Засорен воздушный фильтр. Открыты окна или двери. Задана низкая скорость вращения вентилятора внутреннего блока. В помещении появились дополнительные источники тепла.
Беспроводной пульт ДУ не функционирует	Сбой работы пульта мог произойти в результате замены батареек. В этом случае для восстановления работы пульта необходимо нажать кнопку ACL. Возник конфликт режимов, или команды с пульта ДУ подаются слишком часто. Отключение блока от электросети с последующим подключением может восстановить штатную работу кондиционера. Пульт направлен в сторону от приемника ИК-сигнала, или между пультом и приемником сигнала имеется препятствие. Проверить работоспособность батареек беспроводного пульта ДУ. При необходимости — заменить их.

1. Обращение в сервисный центр

При возникновении ситуаций, описанных далее, необходимо немедленно выключить систему кондиционирования, отключить ее от электросети и обратиться в уполномоченный сервисный центр.

- При работе из внутреннего блока раздаются резкие звуки.
- Постоянно срабатывает предохранитель или автомат защиты.
- В блок случайно попала вода или другие нежелательные вещества.
- Произошла протечка дренажной системы.
- Возник перегрев силового кабеля.
- При работе внутреннего блока из него идет посторонний запах.

2. Гарантийное и пост-гарантийное обслуживание

При возникновении претензий к качеству или работе оборудования следует обратиться в местное представительство производителя.

Вывод из эксплуатации и утилизация оборудования

Для вывода оборудования из эксплуатации необходимо его обесточить, произвести утилизацию хладагента с помощью специального оборудования и произвести демонтаж системы. Убедитесь, что выполнены все требования по технике безопасности. После разборки оборудования, должна быть проведена сортировка и утилизация отходов в соответствии с действующими требованиями экологического законодательства.

Дата производства оборудования

На внутреннем и наружном блоках наклеена шильда с наименованием, техническими параметрами и датой производства.

Наименование и местонахождение изготовителя и импортера

Наименование изготовителя: Gree Electric Appliances, Inc. of Zhuhai

Местонахождение изготовителя и информация для связи: КИТАЙ, West Jinji Rd, Qianshan, Zhuhai, Guangdong, 519070

Импортер: ООО «ТРЕЙДКОН», ИНН 7838058932

Местонахождение импортера и информация для связи: 190013, г. Санкт-Петербург, ул. Рузовская, д. 8, лит. Б

Международный Интернет-сайт ТМ TOSOT:
www.tosot.com.cn

Интернет-сайт ТМ TOSOT в Российской Федерации и Республике Беларусь:
www.tosot.ru



ERC C E